

ИНДИВИДУАЛЬНАЯ СИСТЕМА GSM СИГНАЛИЗАЦИИ J-HOME



Введение

Уважаемые Клиенты,

Спасибо за использование нашей системы сигнализации. Наша система позволяет легко и быстро организовать охрану Вашего объекта в автоматическом режиме. Из соображений безопасности, мы рекомендуем вам изменить пароль по умолчанию, как только вы приступите к настройке системы. Это руководство поможет Вам в настройке системы. Предварительное программирование системы уже выполнено и достаточно лишь установить батареи питания в датчики и расположить их в необходимых местах.

Пожалуйста, сохраните это руководство, оно вам может понадобиться в любой момент в будущем. Еще раз спасибо за выбор нашей продукции и услуг.

Меры предосторожности

Чтобы избежать повреждения продукта, пожалуйста, соблюдайте следующие превентивные меры.

- Входное напряжение: DC12V 1A. Не используйте адаптер питания с иными характеристиками.
- Используйте профессиональные инструменты для установки, чтобы избежать повреждения изделия.
- Держите изделие вдали от влаги и огня, прямого солнечного света.
- Идеальное место для монтирования панели – на одинаковом расстоянии от всех беспроводных датчиков, не превышающем зоны уверенного приема.
- Пожалуйста, измените пароль, как только вы получите эту систему сигнализации.
- Технические характеристики могут быть изменены без предварительного уведомления.

Характеристики:

- Поддержка Android / IOS APP
- Возможность расширения до 99 беспроводных зон, 2 проводные зоны
- 99 зон, каждая зона может быть переименована
- ADEMCO Contact ID протокол
- 6 тревожных номеров, 3 номера для тревожных SMS
- Интерком
- 3 расписания постановки на охрану / снятия с охраны.
- Дистанционная постановка / снятие / микрофон / Интерком
- Звуковой сигнал сирены, о постановке / снятии пультом дистанционного управления.
- Резервная батарея питания

Технические данные:

- Параметры питания: 110V~240V AC, 50Hz~60Hz
- Выход блока питания: 12V DC
- Дежурный режим: <25mA
- Режим тревоги: < 450mA
- Беспроводные датчики: 433Mhz
- GSM: 850/900/1800/ 1900Mhz

- Сирена: 110dB

Контрольная панель

Лицевая сторона

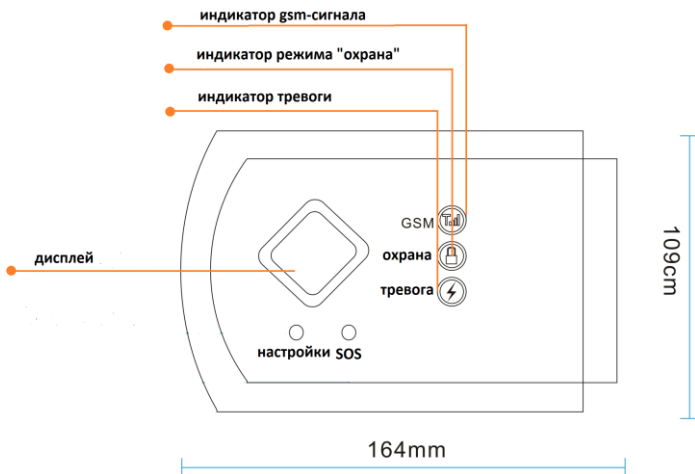

Светодиодный дисплей:

Это двух разрядный светодиодный дисплей. Он будет отображать номер зоны, во время тревоги. В противном случае, он будет показывать время в 24-х часовом формате. Дисплей может показывать только две цифры одновременно, поэтому часы и минуты будут отображаться поочередно с периодом обновления раз в 8 секунд. На 0,1с показано значение часов, все остальное время- минут.

GSM Indicator:

Быстро мигает: Отсутствует SIM-карта или GSM сеть.
Короткие вспышки раз в 3 секунды: Нормальный сигнал GSM

Задняя панель

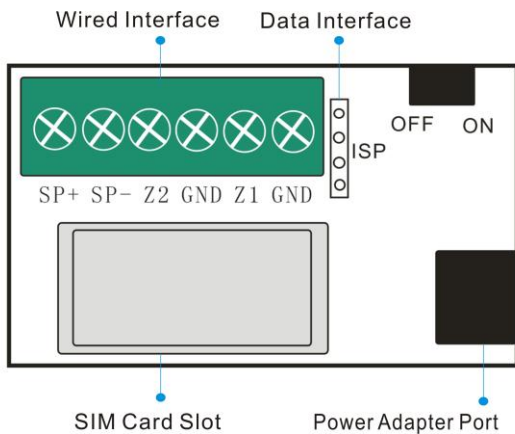

Проводные соединения

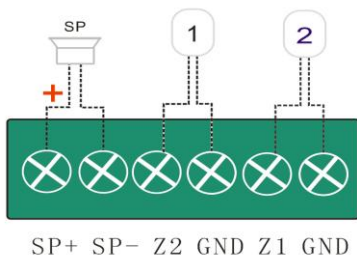

SP+/SP- Клеммы подключения сирены

Z1/ Z2 Клеммы подключения проводных зон

Z1(в системе зона 98), Z2 (в системе зона 99)

GND Общая клемма

Режимы работы

Система имеет 4 режима работы: охрана, охрана периметра, дежурный режим, и SOS.



Система под охраной: В режиме «охрана» панель контролирует состояние всех зон и, в случае нарушения любой из них – передает тревожное сообщение на ранее запрограммированные номера и активирует выход сирены.



Система снята с охраны: В режиме «снята с охраны» (дежурный) система не контролирует зоны и не обрабатывает сигналы от датчиков.



Охрана периметра: В режиме «охрана периметра» панель контролирует зоны, относящиеся к периметру, и не контролирует внутренние зоны, позволяя свободно перемещаться внутри помещения.

SOS: Система переходит в режим тревоги и отправляет

тревожные сообщения на заданные номера. Для активации данного режима достаточно нажать кнопку SOS расположенную на лицевой стороне панели.

Охрана

Систему можно поставить под охрану 4 способами

1. Нажать кнопку «охрана» на брелоке



2. Нажать кнопку «охрана» в мобильном приложении.
3. Отправить СМС на номер сим-карты, установленной в панель, с текстом: «12341». Где «1234» - код пользователя по умолчанию, а «1»- команда на постановку системы под охрану. Таким образом, если бы код пользователя был «9876» для постановки системы необходимо было бы отправить СМС с текстом «98761»
4. С помощью телефонного звонка. Для этого необходимо позвонить на номер сим-карты,

установленной в панель. После того как панель ответит, вы услышите приглашение ввести код пользователя. В тоновом режиме введите код пользователя, затем введите «1».

Снятие с охраны

Систему можно снять с охраны 4 способами.

1. Нажать кнопку «снять с охраны» на брелоке управления

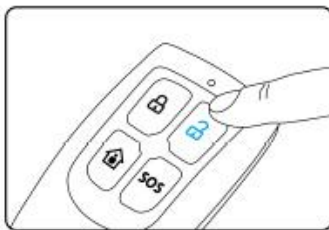

2. Нажать кнопку «снять с охраны» в мобильном приложении.
5. Отправить СМС на номер сим-карты, установленной в панель, с текстом: «12342». Где «1234» - код пользователя по умолчанию, а «2»- команда на снятие системы с охраны. Таким образом, если бы код пользователя был «9876» для снятия системы необходимо было бы отправить СМС с текстом «98762»

6. С помощью телефонного звонка. Для этого необходимо позвонить на номер сим-карты, установленной в панель. После того как панель ответит, вы услышите приглашение ввести код пользователя. В тоновом режиме введите код пользователя, затем введите «2».

Охрана периметра

Систему можно переключить в режим охраны периметра 4 способами

1. Нажать кнопку «охрана периметра» на брелоке управления

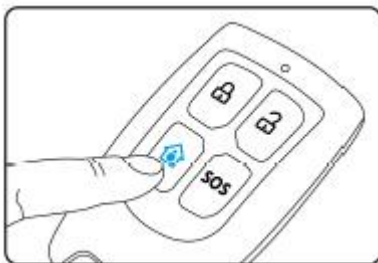

2. Нажать кнопку «охрана периметра» в мобильном приложении.
7. Отправить СМС на номер сим-карты,

установленной в панель, с текстом: “12343”.

Где «1234» - код пользователя по умолчанию, а «3»- команда на переключение системы в режим охраны периметра.

Таким образом, если бы код пользователя был «9876» для переключения системы в режим охраны периметра необходимо было бы отправить СМС с текстом «98763»

SOS

Для немедленного переключения панели в режим тревоги и передачи тревожных сообщений на запрограммированные номера нажмите кнопку SOS на брелоке управления.



Также, этот режим может быть активирован нажатием кнопки SOS, расположенной на лицевой стороне панели.

Запись брелоков управления в систему

Снимите панель с охраны и кратковременно нажмите кнопку «настройки». Панель издаст короткий звуковой сигнал и перейдет в режим регистрации брелоков управления. На дисплее отобразится номер текущего брелока, запись которого производится (“-1”), прозвучит голосовая подсказка. Нажмите любую кнопку на брелоке. Когда брелок будет записан в систему, контрольная панель издаст звуковой сигнал. После этого система перейдет в режим записи второго брелока, о чем будет свидетельствовать индикация на дисплее «-2». После записи брелока в систему нажмите и удерживайте кнопку «настройки» на лицевой стороне панели для выхода из этого режима.

Удаление брелоков управления

Снимите систему с охраны и кратковременно нажмите кнопку «настройки» на лицевой стороне панели. Панель издаст короткий звуковой сигнал и перейдет в режим регистрации брелоков управления. На дисплее отобразится номер текущего брелока, запись которого производится (“-1”). Нажимая кнопку «настройки», добейтесь отображения на дисплее номера брелока,

который необходимо удалить. Нажмите кнопку «SOS» на лицевой стороне панели. Панель издаст звуковой сигнал и прозвучит голосовая подсказка. Удаление завершено. Нажмите и удерживайте кнопку «настройки» на лицевой стороне панели для выхода из этого режима

Добавление беспроводного датчика в систему

Снимите панель с охраны и кратковременно нажмите кнопку «настройки». Панель издаст короткий звуковой сигнал и перейдет в режим регистрации брелоков управления. Снова кратковременно нажмите кнопку «настройки». Панель издаст короткий звуковой сигнал и перейдет в режим регистрации беспроводных датчиков. На дисплее отобразится номер программируемой зоны(01) и прозвучит голосовая подсказка. Далее необходимо обеспечить срабатывание датчика, который вы хотите добавить. После успешного получения сообщения о срабатывании от датчика, контрольная панель издаст звуковой сигнал и воспроизведет голосовую подсказку “coding completed”. И автоматически перейдет к регистрации датчика второй зоны. Нажмите и

удерживайте кнопку «настройки» на лицевой стороне панели для выхода из этого режима.

Удаление датчиков

Снимите панель с охраны и кратковременно нажмите кнопку «настройки». Панель издаст короткий звуковой сигнал и перейдет в режим регистрации брелоков управления. Снова кратковременно нажмите кнопку «настройки». Панель издаст короткий звуковой сигнал и перейдет в режим регистрации беспроводных датчиков. На дисплее отобразится номер программируемой зоны(01) и прозвучит голосовая подсказка. Нажимая кнопку «настройки», добейтесь отображения на дисплее номера зоны, из которой необходимо удалить датчик. Нажмите кнопку «SOS» на лицевой стороне панели. Панель издаст звуковой сигнал и прозвучит голосовая подсказка. Удаление завершено. Нажмите и удерживайте кнопку «настройки» на лицевой стороне панели для выхода из этого режима.

Continue to press “SET”, LED display “-2”, and hit “SOS” button on alarm panel, and zone 2 detector is deleted.

Примечание:

Если при попытке добавить в систему новый брелок

или датчик дисплей мигает, это означает что данное устройство уже зарегистрировано в системе.

Настройка при помощи СМС

Программирование тревожных номеров

В охранную панель могут быть записаны 6 тревожных номеров, на которые в случае тревоги поступит тревожный вызов.

Пример: запишем номер 123456789. Для этого необходимо отправить СМС на номер сим-карты, установленной в панель, со следующим текстом:



888851123456789#

Где:

8888: код установщика по умолчанию

51: номер ячейки. 51, 52.....56 ячейки для записи тревожных номеров.

Теперь запишем номер 987654321. Для этого мы можем использовать любую из оставшихся ячеек от 52 до 56. Например **52**. Отправим СМС с текстом **“888852987654321#”**

Все СМС команды с системными настройками начинаются с четырехзначного кода установщика(по умолчанию «8888»), который настоятельно рекомендуется изменить.

Удаление тревожных номеров

Например, нам нужно удалить номер телефона 123456789 из системы, для этого мы должны отправить СМС с текстом **«88851#»**

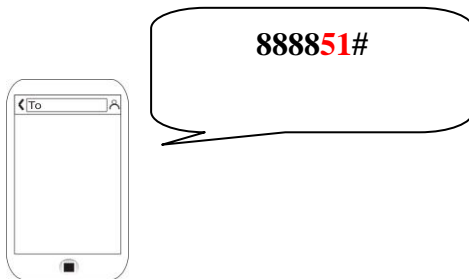

Номера для тревожных СМС

В охранную панель могут быть записаны 3 тревожных номера, на которые в случае тревоги поступит СМС.

Пример: запишем номер 123456789. Для этого необходимо отправить СМС на номер сим-карты, установленной в панель, со следующим текстом:

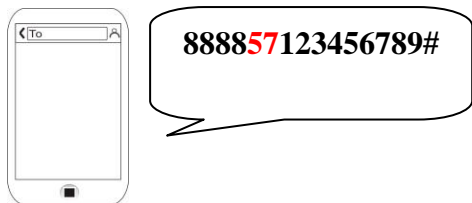

8888: код установщика по умолчанию.

57: номер ячейки. 57, 58,59 ячейки для записи номеров для тревожных СМС. Теперь запишем номер 987654321. Для этого мы можем использовать любую из оставшихся ячеек от 57 до 59. Например **58**

Отправим СМС с текстом “**888858987654321#**”

Удаление СМС-номера

Для удаления номера СМС достаточно отправить команду с номером ячейки, в которую он записан(57-59)

“888857#”: Отправка СМС команды с таким текстом удалит первый СМС-номер, который был записан в ячейке 57.

Названия зон

В системе предусмотрена возможность редактирования названий всех зон с 1 по 99.

Для примера переименуем зону 3 : “Window Lily’s room”,
Для этого необходимо отправить СМС со следующей командой:

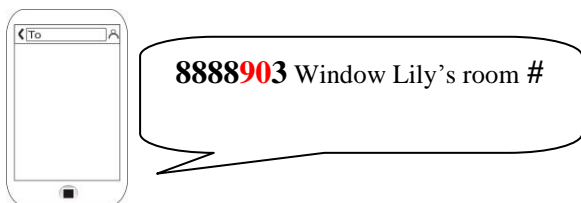

8888: код установщика по умолчанию..

90: номер ячейки

3: номер зоны

Window Lily's room: новое название зоны

#: символ подтверждения конца команды

Zone name should be less than 20 letters or symbols including blank.

Смена типов зон. Настройка зон.

СМС команда для настройки зон формируется по следующему принципу:

8888 ⇒ 60 ⇒ A ⇒ B ⇒ C ⇒ D ⇒ #

“60”: номер ячейки

“A”: номер настраиваемой зоны 01–99.

“B”: тип зоны. Есть 4 варианта типов зон:

1: Моментальная зона. Срабатывание датчика в такой зоне приводит к немедленному переходу панели в режим «тревога»

2: Зона с задержкой. Панель перейдет в режим «тревога» при срабатывании датчика в этой зоне, лишь по истечении времени задержки.

3: Круглосуточная зона. Контролируется всегда, вне зависимости от режима работы панели. Такой тип подходит, например, для зон с датчиками утечки газа.

4: Обход зоны. Зоны такого типа при срабатывании не переводят панель в режим «тревога»

“C”: the location of the zone

1: SOS;

2: Fire

3: Gas

4: Door

5: Hall

6: Window

7. Balcony

8. Boundary

“D”: активация сирены при тревоге

0. Не активировать сирену по событию в зоне

1. Активировать сирену по событию в зоне

Пример: Настроим зону 1 как пожарную круглосуточную,

активирующую сирену. Для этого отправим СМС со следующим текстом:



Периметр

В режиме «охрана периметра» некоторые датчики не вызывают перехода системы в режим «тревога» при срабатывании. Это необходимо для свободного передвижения внутри объекта в пределах охраняемого периметра. То есть контролируются только зоны, относящиеся к периметру. Приписать к периметру или исключить из него зону можно при помощи следующей СМС команды:

8888 ⇔ 61 ⇔ A ⇔ B ⇔ #

Где:

61: Команда настройки зон периметра.

A: номер настраиваемой зоны 01~99.

B: 0: зона внутренняя и не относится к периметру

1: зона относится к периметру и будет контролироваться в режиме «охрана периметра»

Пример: в зону 3 записан детектор движения, который необходимо исключить из списка зон периметра. Для

этого необходимо отправить СМС с командой:

8888**6**1030

Задержка постановки под охрану

Используется, когда необходимо сначала отправить команду на постановку системы под охрану, и лишь потом покинуть объект.

Текст СМС команды: 8888 ⇨ 46 ⇨ AAA ⇨ #

46: номер команды

AAA: время задержки. 001~180 секунд.

Пример: чтобы установить задержку в 40 секунд необходимо отправить СМС со следующим текстом:



8888**4**6040#

Задержка тревоги

Как правило, устанавливается задержка тревоги 40 секунд. Этого времени обычно достаточно, чтобы отменить ложную тревогу или тревогу при тестировании системы. Для назначения времени задержки тревоги используется следующая команда:

8888 ⇨ 45 ⇨ AAA ⇨ #

45:номер команды

AAA: время задержки 001~180 секунд

Пример: чтобы установить задержку тревоги в 40 секунд, необходимо отправить СМС со следующим текстом:



888845040#

Системные время и дата

Команда настройки времени и даты выглядит следующим образом:

8888 ⇨ 32 ⇨ AAAA ⇨ BB ⇨ CC ⇨

DD ⇨ EE ⇨ FF ⇨ #

Где:

32: номер команды

AAAA: год

BB: месяц

CC: дата

DD: час

EE: минуты

FF: секунды

Пример: установим следующую дату “13:00 1 октября, 2014 года” для этого необходимо отправить СМС со

следующей командой:

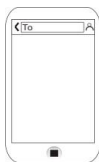

8888320141001130000#

Постановка/снятие по расписанию

Постановка и снятие системы под охрану может осуществляться автоматически в заданное время. Можно назначить до трех автоматических постановок под охрану и до трех автоматических снятий в сутки. Для активации или отключения данной функции, отправьте СМС команду следующего вида:

8888 ⇨ 39 ⇨ 0/1 ⇨ #

39: номер команды

0: Выключить функцию

1: Включить функцию

Охрана по расписанию

Для того чтобы задать время автоматической постановки системы под охрану используйте команду вида:

8888 ⇒ 33/34/35 ⇒ AA ⇒ BB ⇒ #

Где:

33/34/35: номер команды

AA: Часы в 24х часовом формате

BB: минуты

Пример: чтобы назначить время автоматической постановки на 9:00, необходимо отправить СМС со следующим текстом:

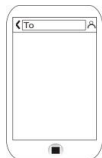

8888330900#

Снятие с охраны по расписанию

Для того чтобы задать время автоматического снятия системы с охраны используйте команду вида:

8888 ⇒ 36/37/38 ⇒ AA ⇒ BB ⇒ #

36/37/38: номер команды

AA: часы в 24х часовом формате

BB: минуты

Пример: чтобы назначить время автоматического снятия в 18:00, необходимо отправить СМС со следующим текстом:

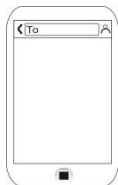

8888361800#

Настройки сирены

В системе есть возможность настройки времени работы сирены при тревоге. Для этого необходимо отправить СМС команду следующего вида:

8888 ⇨ 46 ⇨ AAA ⇨ #

Где:

46: номер команды

AAA: время работы сирены (001~180 секунд)

Пример: установим максимальное время работы сирены – 180 секунд. Для этого необходимо отправить СМС с текстом:



888846180#

Смена кодов доступа

Код пользователя по умолчанию: 1234, используется для удаленного управления по телефону или СМС.

Код установщика по умолчанию: 8888, используется при программировании системы.

Смена кодов доступа при помощи СМС команд производится следующим образом:

8888 ⇨ 30 ⇨ AAAA ⇨ #

Смена кода установщика:

8888 ⇨ 31 ⇨ BBBB ⇨ #

Код пользователя и код установщика не должны быть одинаковыми и должны содержать 4 цифры

Прочие функции

а. Включение/выключение задержки постановки под охрану при удаленном управлении

Вид команды:

8888 ⇨ 47 ⇨ 0/1 ⇨ #

47: номер команды

0: опция выключена

1: опция включена

b. Звуковое уведомление о снятии/постановке

Система имеет возможность активировать сирену кратковременно в подтверждение снятия или постановки под охрану.

Для управления данной опцией используйте команду:

8888 ⇒ 75 ⇒ 0/1 ⇒ #

75: номер команды

0: опция выключена

1: опция включена

c. Активация sireны при нажатии кнопки SOS брелока

Настроить поведение реакцию сирены при подаче сигнала SOS с брелока пользователя можно при помощи следующей команды:

8888 ⇒ 76 ⇒ 0/1 ⇒ #

76: номер команды

0: не включать сирену

1: включать сирену



d. SMS уведомления о снятии/постановке

Включить SMS уведомления о снятии и постановке системы под охрану можно при помощи следующей команды:

8888 ⇨ 77 ⇨ 0/1 ⇨ #

77: номер команды

0: отключить опцию

1: включить опцию

e. SMS уведомление об аварии питания

Вид команды:

8888 ⇨ 80 ⇨ 0/1 ⇨ #

80: номер команды

0: опция отключена

1: опция включена

Система отправляет уведомления об исчезновении внешнего питания только в режиме «охрана».

Управление системой при помощи телефона

Системой можно управлять при помощи мобильного телефона. Для этого необходимо позвонить на сим-карту, установленную в охранную панель. После того как система ответит, вы услышите голосовую подсказку с просьбой ввести код пользователя.



После успешной авторизации станет доступно управление панелью следующими командами:

- 1- Постановка системы под охрану
- 2- Снятие системы с охраны
- 3- Активация встроенного микрофона для прослушивания обстановки на объекте
- 4- Интерком.

Нажатием кнопки 9 можно активировать сирену. Для последующего отключения сирены необходимо нажать цифру 2.

Сброс на заводские установки

Внимание! Сброс на заводские установки стирает все пользовательские настройки.

Для того чтобы выполнить полный сброс конфигурации панели, необходимо выполнить следующие операции:

1. Отключите переключатель батареи резервного питания
2. Отключите внешнее питание панели
3. Зажмите и удерживайте кнопку SOS на лицевой стороне панели
4. Не отпуская кнопку SOS, подключите внешнее питание панели.

Через 3 секунды на дисплее отобразятся символы “EE”. Панель издаст длинный звуковой сигнал. Все светодиодные индикаторы включатся, а затем погаснут.

5. Отпустите кнопку SOS.

Сброс выполнен.

Установки зон по умолчанию

Номер зоны	Режим «Охрана»	тип	название	Реакция сирены
1	активна	Без задержки	дверь	Вкл.
2	активна	Без задержки	Холл	Вкл.
3	активна	Без задержки	Окно	Вкл.
4	активна	Без задержки	Балкон	Вкл.
5	активна	Без задержки	Пожар	Вкл.
6	активна	Без задержки	Газ	Вкл.
7~97	активна	Без задержки	SOS	Вкл.
98~99	активна	Без задержки	SOS	Вкл.
Код пользователя: 1234; Код установщика: 8888,				

Время сирены: 180секунд

Возможные неисправности

a. Система не осуществляет тревожный вызов

Возможные причины:

- 1) Система не под охраной.
- 2) Тревожный номер записан некорректно.
- 3) Не истекла задержка тревоги
- 4) Нет средств на счете сим-карты

b. Панель не регистрируется в сети GSM

Возможные причины:

- 1) Сим-карта не поддерживает GSM сети
- 2) Активирована функция запроса пин-кода
- 3) Слабый сигнал сети GSM

c. Управление брелоком работает нечетко, с задержкой.

Возможные причины:

- 1) Слабый сигнал GSM
- 2) Проблемы с сим-картой

d. Дистанция работы беспроводных датчиков снижена.

Разряжены батареи питания беспроводных датчиков.

